



主要信息

产品系列	Telemecanique Inductive proximity sensors XS
系列号	一般用途
传感器类型	电感式接近传感器
传感器名称	XS1
传感器外形	M8圆柱型
尺寸	42 mm
本体类型	固定式
探测器暗装验收	埋入式
材料	金属
输出信号类型	离散
接线技术	3-线
额定感应距离	2.5 mm
固态输出功能	1 NO
输出类型	直流
固态输出类型	PNP
电气连接	针型连接器 M8, 3 针
额定电源电压 [Us]	12...24 V 直流 和 逆相保护
开关能力以 mA	<= 200 mA 和 过载和短路保护
IP 保护等级	"IP65" conforming to IEC 60529 IP67 conforming to IEC 60529

补充信息

螺纹类型	M8 x 1
探测面	正前
前板材料	PPS
机柜材料	不锈钢 303
动作范围	0...2 mm
行程差	Sr的1...15%
LED状态	输出状态: LED (黄)
电源电压范围	10...36 V 直流
开关频率	<= 2500 Hz
Maximum voltage drop	<2 V (闭合)
电流消耗	<= 10 mA 无负荷
Maximum delay first up	10 ms
Maximum delay response	0.2 ms
Maximum delay recovery	0.2 ms
标识	CE
螺纹长度	26 mm
宽度	42 mm

环境

产品认证	CSA[RETURN]UL
运行温度	-25...70 °C
贮存环境温度	-40...85 °C
抗振动	25 gn 振幅 = +/- 2 mm (f = 10...55 Hz) 符合 IEC 60068-2-6
抗冲击	50 gn 适用 11 ms 符合 IEC 60068-2-27

包装单位

Unit Type of Package 1	PCE
Number of Units in Package 1	1
Package 1 Height	2.300 cm
Package 1 Width	4.700 cm
Package 1 Length	6.800 cm
Package 1 Weight	17.000 g
Unit Type of Package 2	S02
Number of Units in Package 2	176
Package 2 Height	15.000 cm
Package 2 Width	30.000 cm
Package 2 Length	40.000 cm
Package 2 Weight	3.330 kg

可持续性

产品类型	Green Premium 产品
流通资料	产品使用寿命终期信息
有关Reach Rohs的所有查询，请通过以下方式联系我们：	sustainability@tesensors.com

合同保修

保修单	18 months
-----	-----------

尺寸

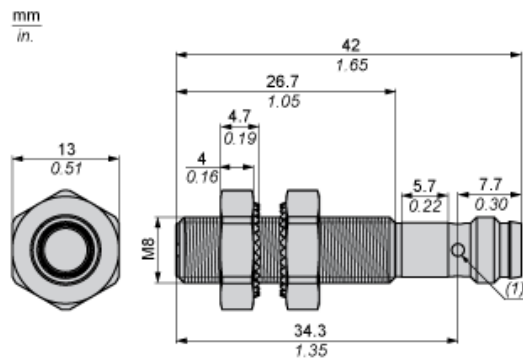

(1) LED 指示灯

最小安装距离 (毫米)

并排安装

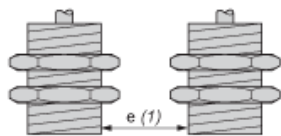

e (1) 5 毫米 / 0.20 英寸

≥

面对面安装

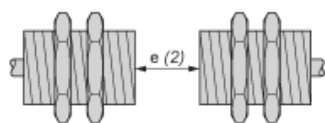

e (2) 30 毫米 / 1.18 英寸

≥

面对金属物体安装

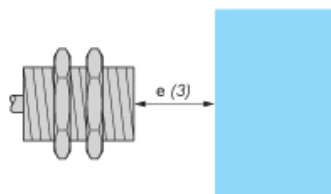

e (3) 8 毫米 / 0.31 英寸

≥

接线图

M8 连接器

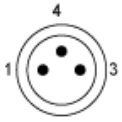

PNP

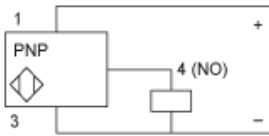

性能曲线

标准钢制目标物 (毫米) : 8x8x1

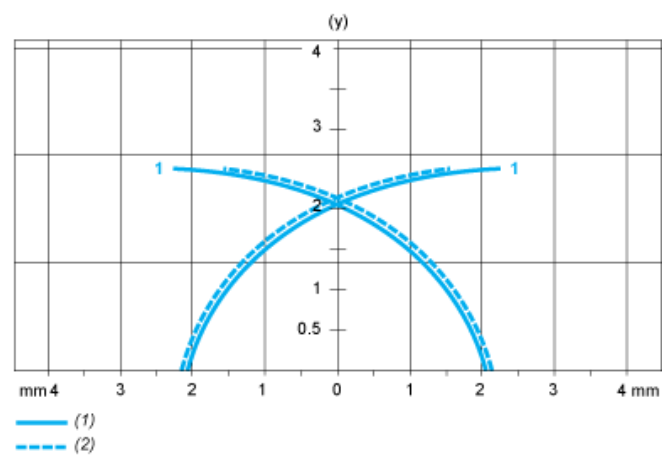

- (1) 直接感应点
- (2) 旁侧感应点 (物体从旁侧靠近)
- (y) 感应距离 (毫米)