



主要信息

产品系列	Telemecanique Limit switches XC Standard
系列号	标准型
产品类型	限位开关
产品短名	XCMN
传感器设计	微型
本体类型	固定式
操纵头类型	M12 直动式头部
材料	塑料
本体材料	塑料
头部材料	Zamak
固定模式	头部固定
操作头运动	线性
操作头类型	弹簧复位直动式 金属
方法类型	垂直运动, 单向
极数	2
触点类型	1 NC + 1 NO
触点动作	瞬动

补充信息

开关触发	末端
电气连接	固定电缆
电缆长度	1 m
电缆构成	4 x 0.75 mm ²
导线绝缘材料	PvR
触线绝缘形式	Zb
强制打开	有
强制打开最小力量	42.5 N
最小跳闸力	8.5 N
最小制动速度	0.01 m/min
最大操动速度	0.5 m/s
触线规定牌号	B300, AC-15 (Ue = 240 V), Ie = 1.5 A 符合 IEC 60947-5-1 附录 A R300, DC-13 (Ue = 250 V), Ie = 0.1 A 符合 IEC 60947-5-1 附录 A
额定绝缘电压 [Ui]	300 V (污染等级 3) 符合 UL 508 400 V (污染等级 3) 符合 IEC 60947-5-1 300 V (污染等级 3) 符合 CSA C22.2 No 14
Maximum resistance across terminals	25 MΩ 符合 IEC 60255-7 安全等级 3
额定冲击耐受电压 [Uimp]	4 kV 符合 IEC 60664 4 kV 符合 IEC 60947-1
短路保护	6 A 熔断器 熔断器, 类型 gG
电气寿命	5000000 次, DC-13, 120 V, 1 W, 工作额定值 <60 次/分钟, 负载系数: 0.5 符合 IEC 60947-5-1 附录 C 5000000 次, DC-13, 24 V, 3 W, 工作额定值 <60 次/分钟, 负载系数: 0.5 符合 IEC 60947-5-1 附录 C 5000000 次, DC-13, 48 V, 2 W, 工作额定值 <60 次/分钟, 负载系数: 0.5 符合 IEC 60947-5-1 附录 C
机械寿命	5000000 次
宽度	30 mm
高度	76 mm
深度	16 mm
净重	0.065 kg

环境

抗冲击	25 gn 适用 18 ms 符合 IEC 60068-2-27
抗振动	5 gn (f= 10...500 Hz) 符合 IEC 60068-2-6
IP 保护等级	"IP65" conforming to IEC 60529
IK 保护等级	IK04 conforming to IEC 62262
电击保护级别	Class II 符合 IEC 61140 Class II 符合 NF C 20-030
运行温度	-25...70 °C
贮存环境温度	-40...70 °C
保护处理	TC
产品认证	CCC[RETURN]UL[RETURN]CSA
符合标准	CSA C22.2 No 14 IEC 60947-5-1 UL 508 IEC 60204-1

包装单位

Unit Type of Package 1	PCE
Number of Units in Package 1	1
Package 1 Height	1.6 cm
Package 1 Width	16.0 cm
Package 1 Length	12.0 cm
Package 1 Weight	128.0 g
Unit Type of Package 2	PAL
Number of Units in Package 2	640
Package 2 Height	60.0 cm
Package 2 Width	80.0 cm
Package 2 Length	640.0 cm
Package 2 Weight	107.52 kg
Unit Type of Package 3	S03
Number of Units in Package 3	80
Package 3 Height	30.0 cm
Package 3 Width	30.0 cm
Package 3 Length	40.0 cm
Package 3 Weight	10.962 kg

可持续性

产品类型	Green Premium 产品
有关Reach Rohs的所有查询，请通过以下方式联系我们：	sustainability@tesensors.com

合同保修

保修单	18 months
-----	-----------

安装

连接电缆布置

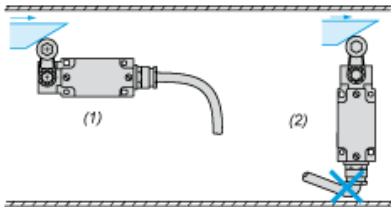

- (1) : 推荐
- (2) : 需避免

使用垫块安装

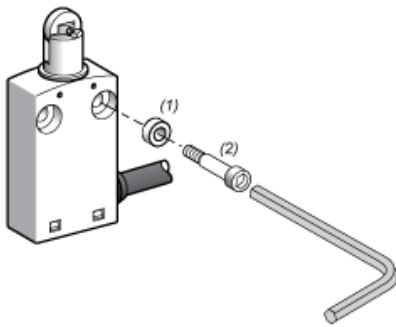

- (1) : 2 个随附于 XCMN 开关的垫块
- (2) : 2 个 $\varnothing 4$ 毫米螺钉 (不随附)

面板安装

通过旋转开关安装和固定限位开关

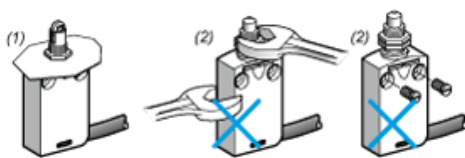

- (1) 推荐
- (2) 禁止

设置

铁芯或多向旋转开关

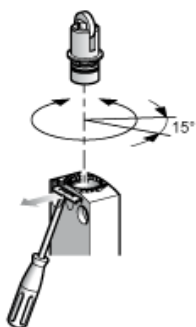

接线图

2 极 NC + NO 快动作

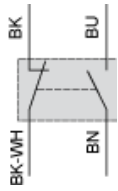

(BK) 黑色
(BK-WH) 黑白
WH)
(BN) 棕色
(BU) 蓝色

执行特性

终端点的开关执行

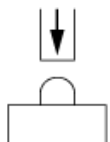

功能图

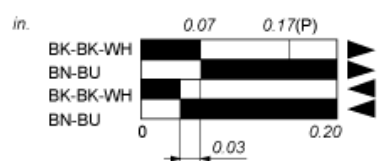
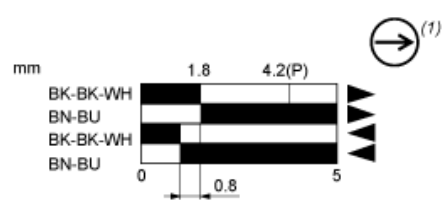

- (2)
- (3)
- ▶ (4)
- ◀ (5)

- (P) 正向断开点
- (1) 具有正向断开操作功能的常闭触点
- (2) 闭合
- (3) 断开
- (4) 脱扣
- (5) 复位
- (BK) 黑色
- (BK- 黑白
- WH)
- (BN) 棕色
- (BU) 蓝色